

COMAIR FLX LVS 70

Flexibele luchtverdeelslang



Technische details

Materiaal:	Buitenzijde HDPE; binnenzijde LDPE. Fysiologisch en toxicologisch onschadelijk, nieuw en zuiver materiaal zonder gerecyclede toevoegingen en reukloos (getest volgens EN_ISO_846-A en EN_ISO_846-C)
Toevoegingen:	De binnenslang is uitgevoerd met antistatische en antibacteriële additieven
Luchtdichtheidsklasse:	ATC1 / ≥ LUKA D (conform EN 17192:2019)
Brandklasse:	E (conform EN 13501-1:2018)
Buigradius:	min. 150mm
Werktemperatuur:	-20°C / +60°C
Verwerkingstemperatuur:	-5°C / +50°C
Ringstijfheid:	≥8,5kN/m ² (conform DIN EN ISO 9969)

Afmetingen (mm) & Gewicht

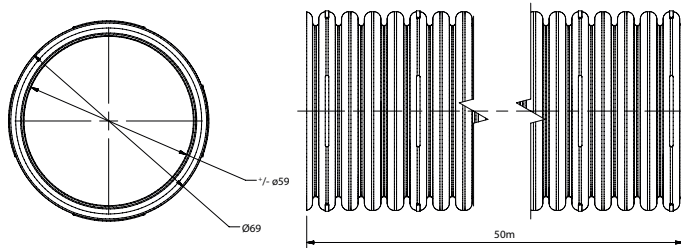

Gewicht

14,5 kg

Grafiek

Drukverlies Flexibele luchtverdeelslang [Pa]

Rechte slang

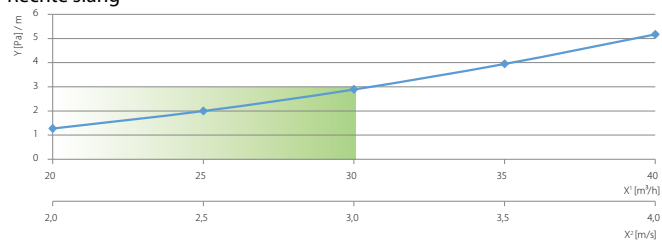

Y: Drukverschil

X': Luchtdebiet | X²: Luchtsnelheid

Gebogen slang

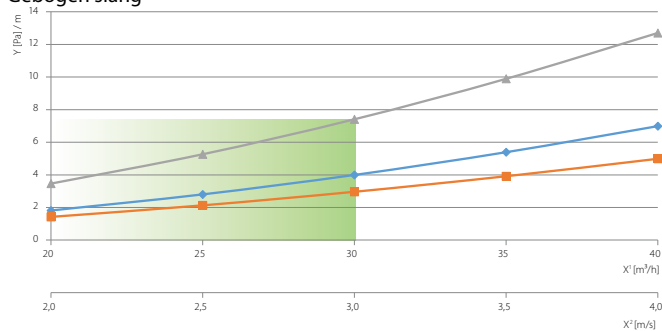



Y: Drukverschil

X': Luchtdebiet | X²: Luchtsnelheid

- 45° bocht (L=0,59m)
 - 90° bocht (L=0,98m)
 - 180° bocht (L=1,77m)
- (radius 0,5m)

Gegevens drukverlies:Debiet in m³/h bij (luchtsnelheid):

	2m/s	2,5m/s	3,0m/s
	20m ³ /h	25m ³ /h	30m ³ /h
	40m ³ /h	50m ³ /h	60m ³ /h
	60m ³ /h	75m ³ /h	90m ³ /h

Weerstand (Pa)

Slanglengte	DN70		
	2m/s	2,5m/s	3,0m/s
2	1,3	2	2,9
4	2,6	4	5,8
6	3,9	6	8,7
8	5,2	8	11,6
10	6,5	10	14,5
12	7,8	12	17,4
14	9,1	14	20,3
16	10,4	16	23,2
18	11,7	18	26,1
20	13,0	20	29
22	14,3	22	31,9
24	15,6	24	34,8
26	16,9	26	37,7
28	18,2	28	40,6
30	19,5	30	43,5

Artikelnummer

LVS 70	Flexibele luchtverdeelslang Ø70 L=50m	9099001221
--------	---------------------------------------	------------

COMAIR FLX VP 125 370

Ventielenum Ø125mm 90°



Technische details

Materiaal:

Fysiologisch en toxicologisch onschadelijk PP, nieuw en zuiver materiaal zonder gerecyclede toevoegingen en reukloos
Met antistatische en antibacteriële additieven.

Toevoegingen:

ATC1 / ≥ LUKA D (conform EN 17192:2019)

Luchtdichtheidsklasse:

-20°C / +60°C

Werktemperatuur:

-5°C / +50°C

Verwerkingstemperatuur:

1 x verlenghuls Ø125

1 x speciedeksel Ø125

Incl.

2 x afdichtdeksel Ø70

Afmetingen (mm) & Gewicht

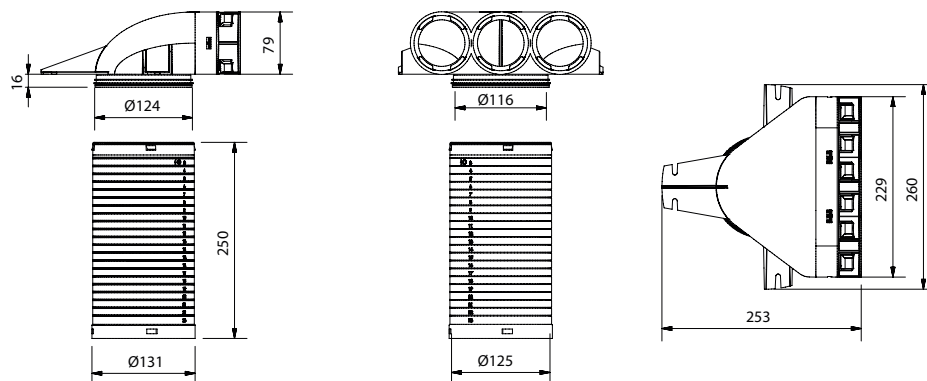

Gewicht

0,7 kg

Grafiek

Drukverlies Ventielenum [Pa]

Toevoer

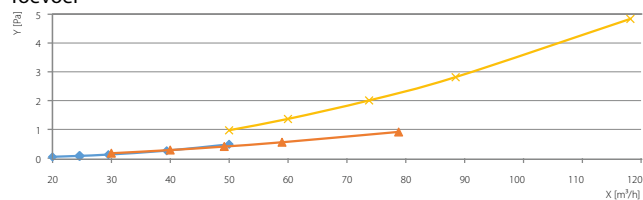

Afvoer

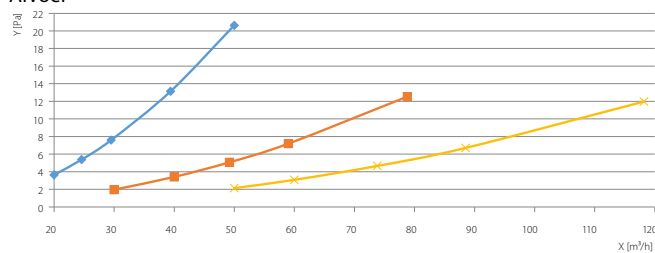

Y: Drukverschil

—●— 1 slang

X: Luchtdebiet

—▲— 2 slangen

—×— 3 slangen

Artikelnummer

VP 125 370

Ventielenum Ø125mm 90°

9099001222

COMAIR FLX VPL 125 370

Ventielenum Ø125mm 90°
verlengt



Technische details

Materiaal:

Fysiologisch en toxicologisch onschadelijk PP, nieuw en zuiver materiaal zonder gerecyclede toevoegingen en reukloos

Toevoegingen:

Met antistatische en antibacteriële additieven.

Luchtdichtheidsklasse:

ATC1 / ≥ LUKA D (conform EN 17192:2019)

Werktemperatuur:

-20°C / +60°C

Verwerkingstemperatuur:

-5°C / +50°C

Incl.

1 x verlenghuls Ø125

1 x speciedeksel Ø125

2 x afdichtdeksel Ø70

Afmetingen (mm) & Gewicht

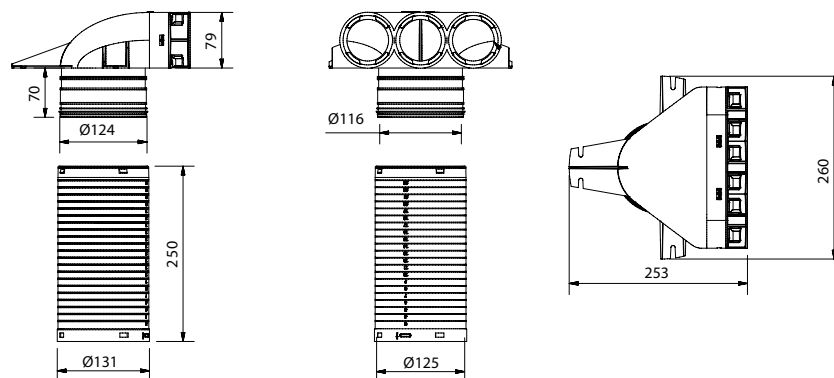

Gewicht

0,8 kg

Grafiek

Drukverlies Ventielenum [Pa]

Toevoer

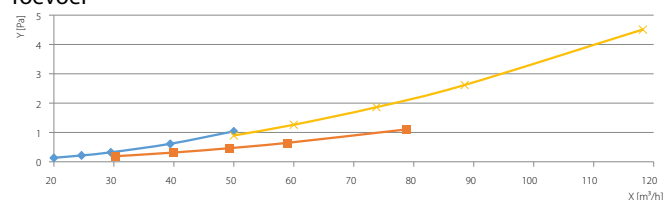

Afvoer

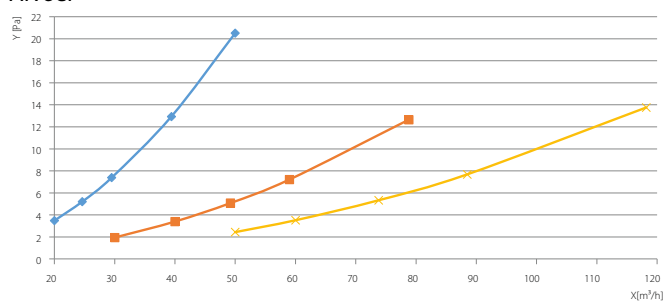

Y: Drukverschil

—◆— 1 slang

X: Luchtdebiet

—■— 2 slangen

—×— 3 slangen

Artikelnummer

VPL 125 370

Ventielenum Ø125mm 90° verlengt

9099001223

COMAIR FLX VS 125 370

Verloopstuk Ø125



Technische details

Materiaal:	Fysiologisch en toxicologisch onschadelijk PP, nieuw en zuiver materiaal zonder gerecyclede toevoegingen en reukloos
Toevoegingen:	Met antistatische en antibacteriële additieven.
Luchtdichtheidsklasse:	ATC1 / ≥ LUKA D (conform EN 17192:2019)
Werktemperatuur:	-20°C / +60°C
Verwerkingstemperatuur:	-5°C / +50°C
Incl.	2 x afdichtdeksel Ø70

Afmetingen (mm) & Gewicht

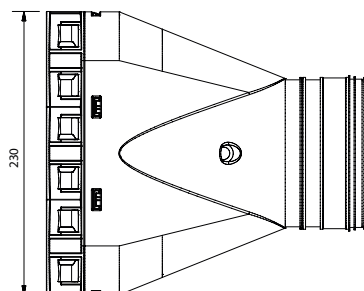
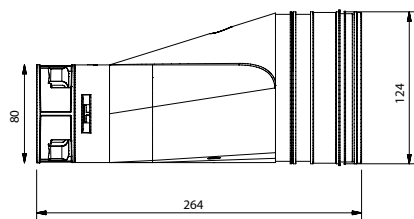

Gewicht

0,4 kg

Grafiek

Drukverlies Ventielplenum [Pa]

Toevoer

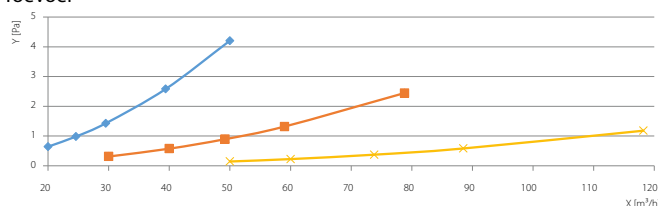

Afvoer

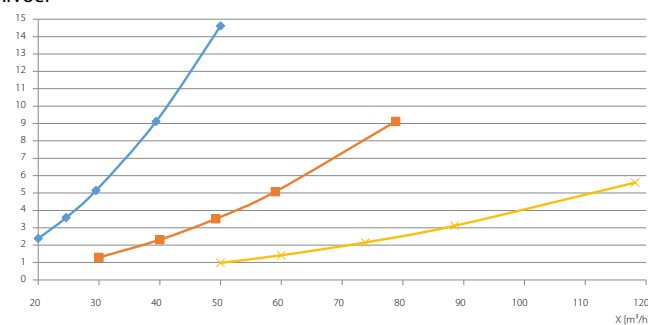

Y: Drukverschil
X: Luchtdebiet

◆ 1 slang
■ 2 slangen
× 3 slangen

Artikelnummer

VS 125 370

Verloopstuk Ø125

9099001224

COMAIR FLX WPH 370

Wandplenum bovenaansluiting



WRV 200100



WRI 200100



WRG 200100

Technische details

Materiaal:

Fysiologisch en toxicologisch onschadelijk PP, nieuw en zuiver materiaal zonder gerecyclede toevoegingen en reukloos
Gepoedercoat plaatstaal

Toevoegingen:

Met antistatische en antibacteriële additieven.

Lucht dichtheidsklasse:

ATC1 / ≥ LUKA D (conform EN 17192:2019)

Werktemperatuur:

-20°C / +60°C

Verwerkingstemperatuur:

-5°C / +50°C

Incl.

2 x afdichtdeksel Ø70

Kleur roosters:

Ral 9003

Afmetingen (mm) & Gewicht

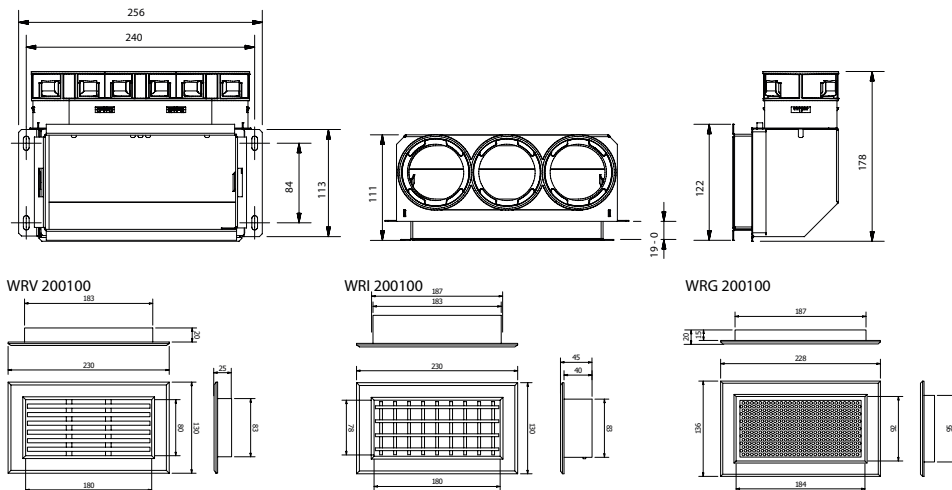

Type	Gewicht
WPH 370	1,3 kg

Type	Gewicht
WRV 200100	0,30 kg
WRI 200100	0,41 kg
WRG 200100	0,23 kg

Grafiek

Drukverlies Wandplenum [Pa]

Toevoer

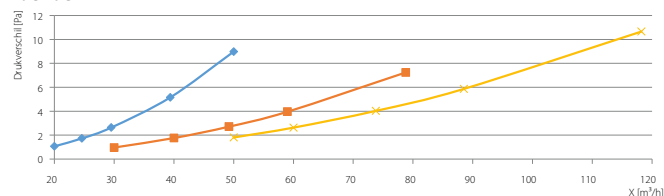

Afvoer

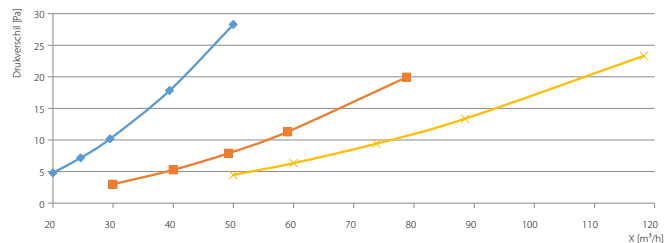

Y: Drukverschil

—●— 1 slang

X: Luchtdebiet

—■— 2 slangen

—×— 3 slangen

Gemeten waarden van muurcollector i.c.m. WRV 200 100

Artikelnummer

WPH - Wandplenum haaks		
WPH 370	Wandplenum haaks	9099001225
WR - Roosters t.b.v. wandplenum		
WRV 200100	Wandrooster 200x100 vaste schoepen	9099000701
WRI 200100	Wandrooster 200x100 instelbare schoepen	9099000702
WRG 200100	Wandrooster 200x100 geperforeerd	9099000703

COMAIR FLX WPA

Wandplenum achter aansluiting



WRV 200100

WRI 200100

WRG 200100

Technische details

Materiaal:

Fysiologisch en toxicologisch onschadelijk PP, nieuw en zuiver materiaal zonder gerecyclede toevoegingen en reukloos
Gepoedercoat plaatstaal

Toevoegingen:

Met antistatische en antibacteriële additieven.

Luchtdichtheidsklasse:

ATC1 / \geq LUKA D (conform EN 17192:2019)

Werktemperatuur:

-20°C / +60°C

Verwerkingstemperatuur:

-5°C / +50°C

Incl.

2 x afdichtdeksel Ø70

Kleur roosters:

Ral 9003

Afmetingen (mm) & Gewicht

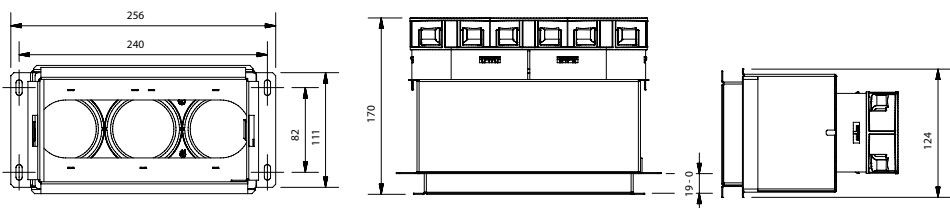

WRV 200100

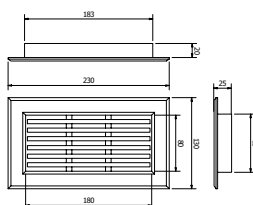

Type	Gewicht
WPA 370	1,4 kg

WRI 200100

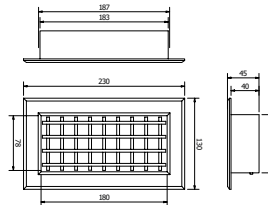

Type	Gewicht
WRV 200100	0,30 kg
WRI 200100	0,41 kg
WRG 200100	0,23 kg

WRG 200100

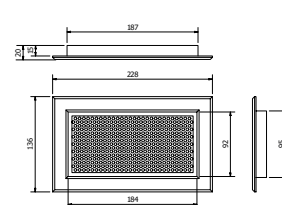

Grafiek

Drukverlies Wandplenum [Pa]

Toevoer

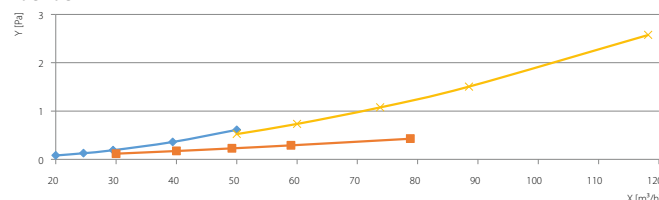

Afvoer

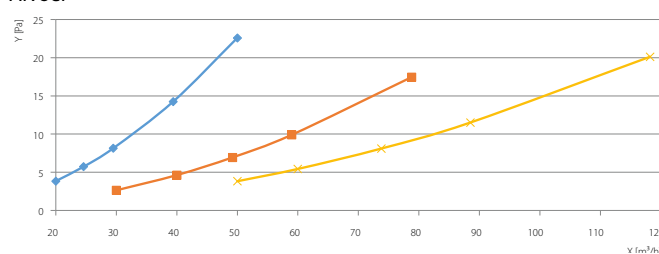

Y: Drukverschil

1 slang

X: Luchtdebiet

2 slangen

3 slangen

Gemeten waarden van muurcollector i.c.m. WRV 200 100

Artikelnummer

WPA - Wandplenum achter aansluiting

WPA 370 Wandplenum achter aansluiting

9099001226

WR - Roosters t.b.v. wandplenum

WRV 200100 Wandrooster 200x100 vaste schoepen

9099000701

WRI 200100 Wandrooster 200x100 instelbare schoepen

9099000702

WRG 200100 Wandrooster 200x100 geperforeerd

9099000703

COMAIR FLX PWPL 370

Plafond-/ wandplenum



LR 560x60



Technische details

Materiaal:

Fysiologisch en toxicologisch onschadelijk PP, nieuw en zuiver materiaal zonder gerecyclede toevoegingen en reukloos
Staal (KTL gelakt - zwart)

Toevoegingen:

Met antistatische en antibacteriële additieven.

Luchtdichtheidsklasse:

ATC1 / \geq LUKA D (conform EN 17192:2019)

Werktemperatuur:

-20°C / +60°C

Verwerkingstemperatuur:

-5°C / +50°C

Incl.

2 x afdichtdeksel Ø70

Afmetingen (mm) & Gewicht

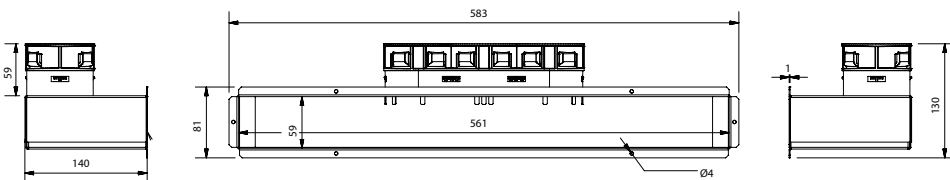

LR 560x60

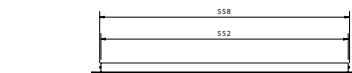

Type	Gewicht	Type	Gewicht
PWPL 370	2,6 kg	LR 560x60	0,46 kg

Grafiek

Drukverlies Wandplenum [Pa]

Toevoer

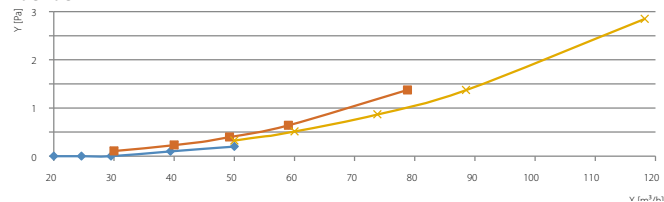

Afvoer

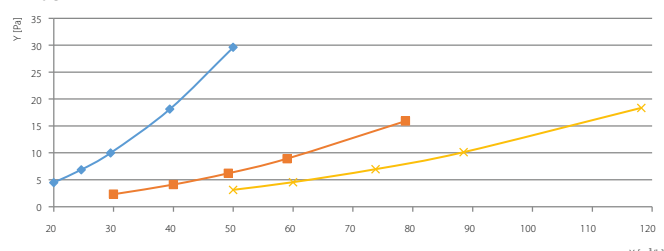

Y: Drukverschil

1 slang

X: Luchtdebiet

2 slangen

3 slangen

Gemeten waardes van PWPL 370 i.c.m. LR 560x60

Artikelnummer

PWPL 370 - Plafond-/ wandplenum		
PWPL 370	Plafond-/ wandplenum	9099001227
WR - Roosters t.b.v. wandplenum		
LR 560x60	Lijnrooster tbv PWPL plenumbak (toevoer)	9099000707

COMAIR FLX

VP 370

Vloerplenum



Technische details

Materiaal:

Fysiologisch en toxicologisch onschadelijk PP, nieuw en zuiver materiaal zonder gerecyclede toevoegingen en reukloos
RVS frame + PP verlengbak

Toevoegingen:

Met antistatische en antibacteriële additieven.

Luchtdichtheidsklasse:

ATC1 / ≥ LUKA D (conform EN 17192:2019)

Werktemperatuur:

-20°C / +60°C

Verwerkingstemperatuur:

-5°C / +50°C

Incl.

2 x afdichtdeksel Ø70

Afmetingen (mm) & Gewicht

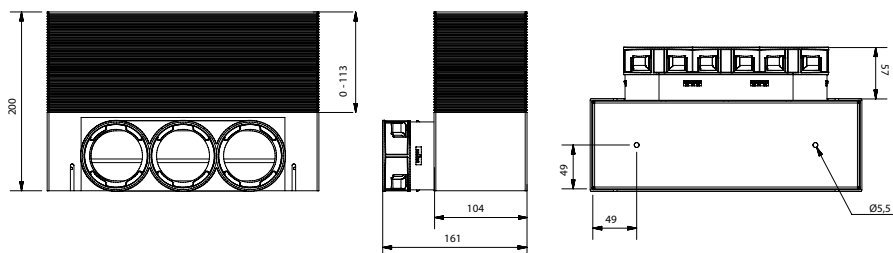

IVRS

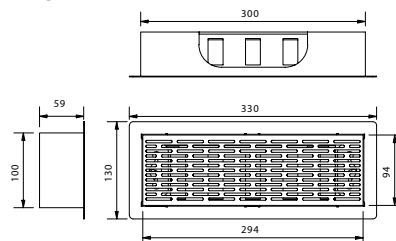

IVRG

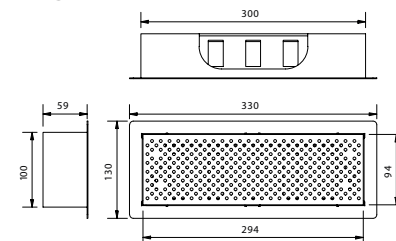

Type	Gewicht
VP 370	1,4 kg

Type	Gewicht
IVRS 300100	1 kg
IVRG 300100	1 kg

Grafiek

Drukverlies Vloerplenum [Pa]

Toevoer

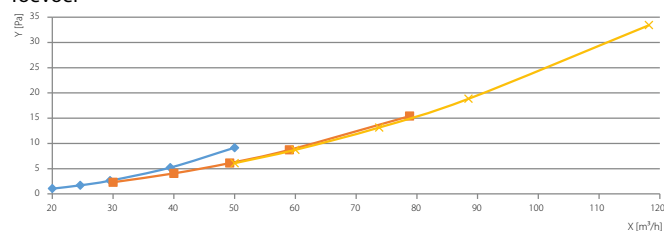

Afvoer

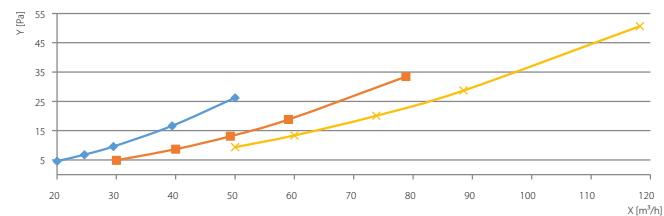

Y: Drukverschil
X: Luchtdebiet
Gemeten waarden van VP370 i.c.m. IVRS

Artikelnummer

VP - Vloerplenum zonder rooster		
VP 370	Vloerplenum	9099001228
IVR - Instelbaar vloerrooster t.b.v. BCB vloercollector		
IVRS 300100	Vloerrooster 300x100 instelbaar sleuven RVS	9099000711
IVRG 300100	Vloerrooster 300x100 instelbaar gaten RVS	9099000712

COMAIR FLX HVPZ 160 70

Hoofdverdeelplenum met
zijaansluitingen



Technische details

Materiaal:	Fysiologisch en toxicologisch onschadelijk PP, nieuw en zuiver materiaal zonder gerecyclede toevoegingen en reukloos
Toevoegingen:	Met antistatische en antibacteriële additieven.
Luchtdichtheidsklasse:	ATC1 / \geq LUKA D (conform EN 17192:2019)
Werktemperatuur:	-20°C / +60°C
Verwerkingstemperatuur:	-5°C / +50°C
Incl.	8 x afdichtdeksel \varnothing 70 1 x afdichtdeksel \varnothing 160

Afmetingen (mm) & Gewicht

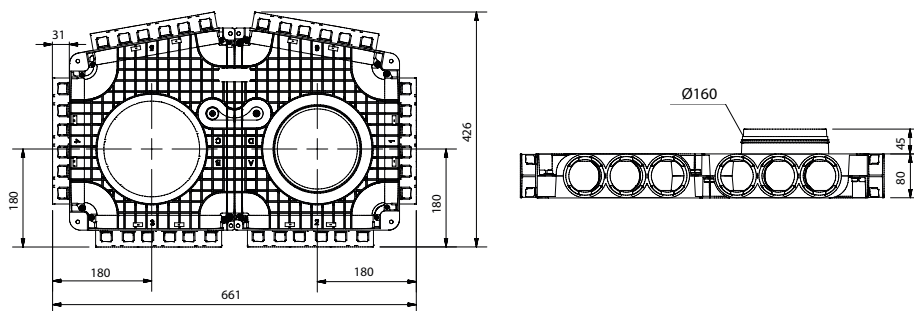

Gewicht

3,0 kg

Grafiek

Drukverlies Hoofdverdeelplenum [Pa]

Toevoer tuit 160

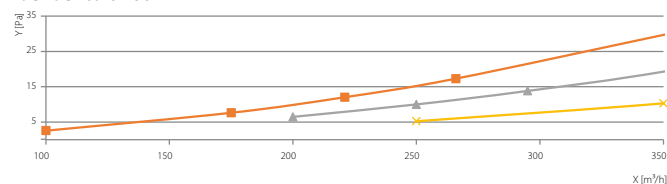

Afvoer tuit 160

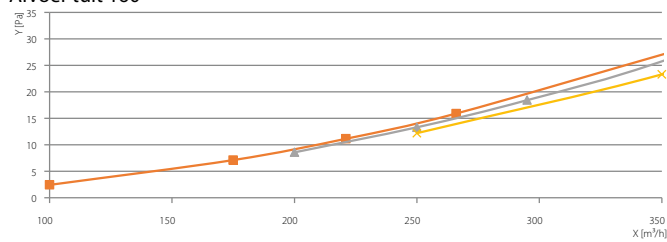

Y: Drukverschil
X: Luchtdebiet

■ 9 slangen
▲ 12 slangen
✕ 18 slangen

Artikelnummer

HVPZ 160 70

Hoofdverdeelplenum met 15 x \varnothing 70 zijaansluiting / Tuit \varnothing 160

9099001230

COMAIR FLX HVPZ 180 70

Hoofdverdeelpenum met
zijaansluitingen

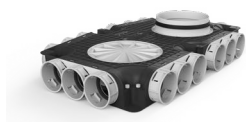

Technische details

Materiaal:

Fysiologisch en toxicologisch onschadelijk PP, nieuw en zuiver
materiaal zonder gerecyclede toevoegingen en reukloos
Met antistatische en antibacteriële additieven.

Toevoegingen:

ATC1 / \geq LUKA D (conform EN 17192:2019)

Luchtdichtheidsklasse:

-20°C / +60°C

Werktemperatuur:

-5°C / +50°C

Verwerkingstemperatuur:

8 x afdichtdeksel Ø70

Incl.

1 x afdichtdeksel Ø180

Afmetingen (mm) & Gewicht

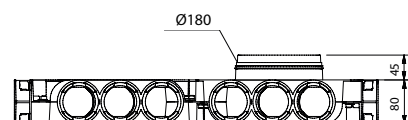
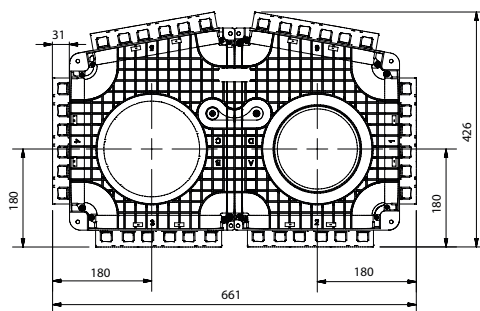

Gewicht

3,0 kg

Grafiek

Drukverlies Hoofdverdeelpenum [Pa]

Toevoer tuit 180

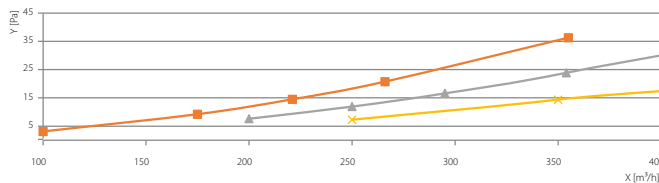

Afvoer tuit 180

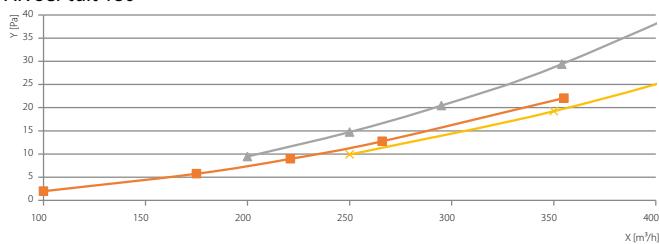

Y: Drukverschil

9 slangen

X: Luchtdebiet

12 slangen

18 slangen

Artikelnummer

HVPZ 180 70

Hoofdverdeelpenum met 15 x Ø70 zijaansluiting / Tuit Ø180

9099001231

COMAIR FLX SVPZ 125 70

Subverdeelplenum
met zijaansluitingen



Technische details

Materiaal:

Fysiologisch en toxicologisch onschadelijk PP, nieuw en zuiver materiaal zonder gerecyclede toevoegingen en reukloos

Toevoegingen:

Met antistatische en antibacteriële additieven.

Luchtdichtheidsklasse:

ATC1 / \geq LUKA D (conform EN 17192:2019)

Werktemperatuur:

-20°C / +60°C

Verwerkingstemperatuur:

-5°C / +50°C

Incl.

6 x afdichtdeksel \varnothing 70

1 x afdichtdeksel \varnothing 125

Afmetingen (mm) & Gewicht

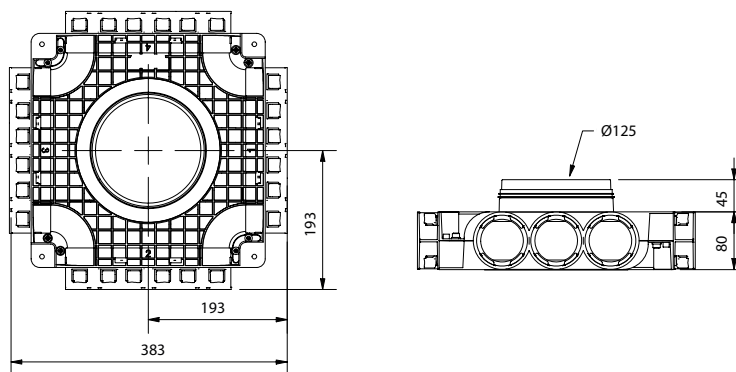

Gewicht

1,8 kg

Grafiek

Drukverlies Subverdeelplenum Tuit 125 [Pa]

Toevoer

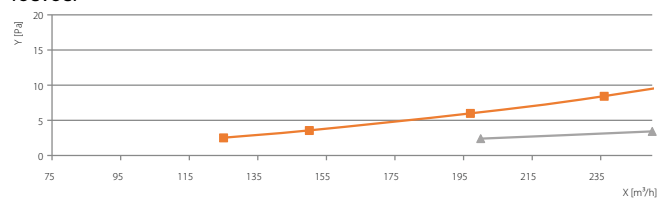

Afvoer

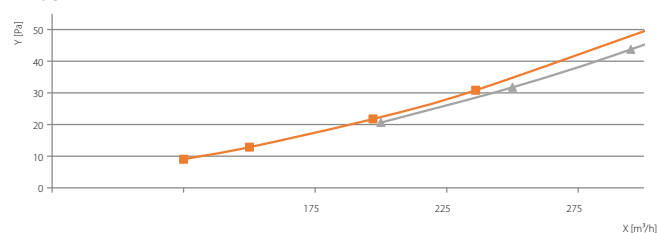

Y: Drukverschil

—■— 8 slangen

X: Luchtdebiet

—▲— 12 slangen

Artikelnummer

SVPZ 125 70

Subverdeelplenum met 12 x \varnothing 70 zijaansluiting / Tuit \varnothing 125

9099001232

COMAIR FLX SVPZ 160 70

Subverdeelplenum
met zijaansluitingen



Technische details

Materiaal:

Fysiologisch en toxicologisch onschadelijk PP, nieuw en zuiver materiaal zonder gerecyclede toevoegingen en reukloos

Toevoegingen:

Met antistatische en antibacteriële additieven.

Luchtdichtheidsklasse:

ATC1 / \geq LUKA D (conform EN 17192:2019)

Werktemperatuur:

-20°C / +60°C

Verwerkingstemperatuur:

-5°C / +50°C

Incl.

6 x afdichtdeksel \varnothing 70

1 x afdichtdeksel \varnothing 160

Afmetingen (mm) & Gewicht

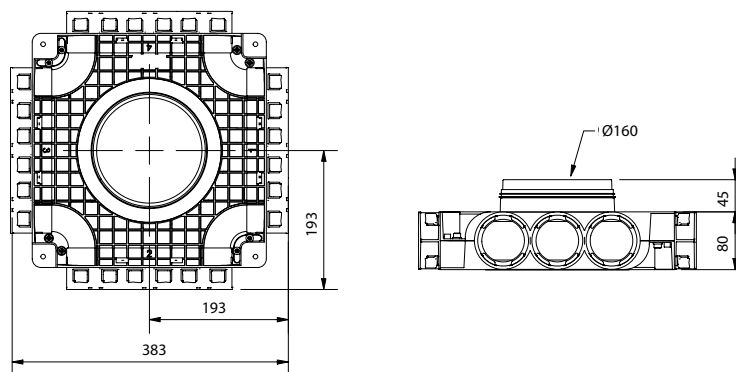

Gewicht

1,8 kg

Grafiek

Drukverlies Subverdeelplenum Tuit 160 [Pa]

Toevoer

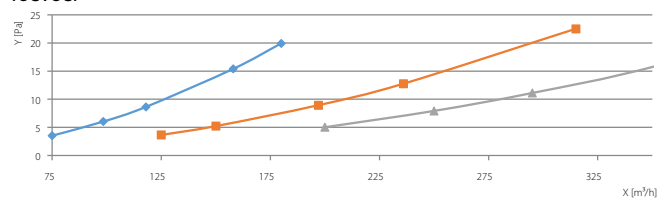

Afvoer

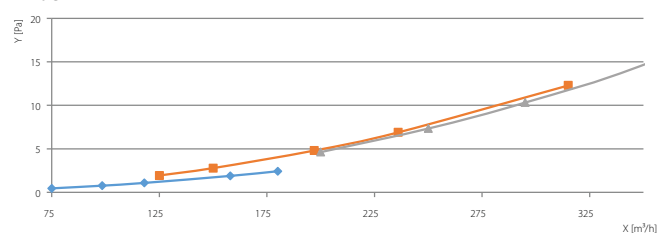

Y: Drukverschil

X: Luchtdebiet

—◆— 4 slangen

—■— 8 slangen

—▲— 12 slangen

Artikelnummer

SVPZ 160 70

Subverdeelplenum met 12 x \varnothing 70 zijaansluiting / Tuit \varnothing 160

9099001233

COMAIR FLX SVPZ 180 70

Subverdeelplenum
met zijaansluitingen



Technische details

•Materiaal	PP, antistatisch en antibacterieel
•Maximaal debiet	720m ³ /h
•Luchtdichtheidsklasse	ATC1 / ≥ LUKA D (conform EN 17192:2019)
•Werktemperatuur	-20°C / +60°C
•Verwerkingstemperatuur	-5°C / +50°C
•Kleur	Grijs/blauw
•Verpakking	Per stuk
•Incl.	9 x afdichtdeksel Ø69 1 x afdichtdeksel Ø180

Afmetingen (mm) & Gewicht

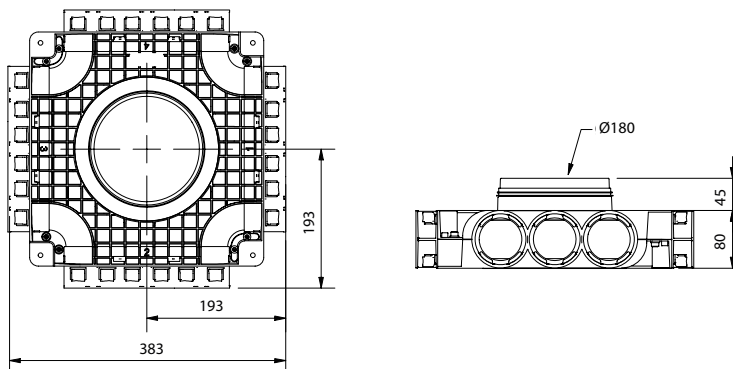

Gewicht

1,8 kg

Grafiek

Drukverlies Subverdeelplenum Tuit 180 [Pa]

Toevoer

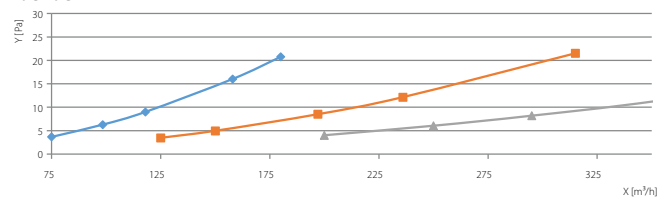

Afvoer

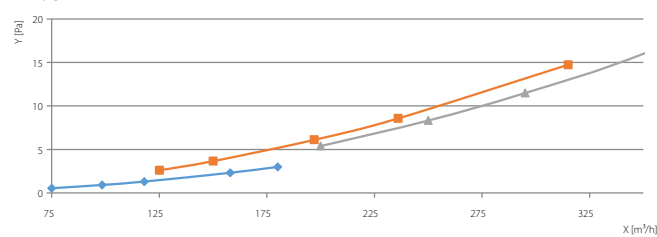

Y: Drukverschil
X: Luchtdebiet

◆ 4 slangen
■ 8 slangen
▲ 12 slangen

Artikelnummer

SVPZ 180 70

Subverdeelplenum met 12 x Ø70 zijaansluiting / Tuit Ø180

9099001234

COMAIR FLX SP70.HK666.DD

Subverdeelplenum met 9 x Ø70
zijaansluiting / 1x Ø125



Technische details

Materiaal:	Fysiologisch en toxicologisch onschadelijk PP, nieuw en zuiver materiaal zonder gerecyclede toevoegingen en reukloos
Toevoegingen:	Met antistatische en antibacteriële additieven.
Luchtdichtheidsklasse:	ATC1 / ≥ LUKA D (conform EN 17192:2019)
Werktemperatuur:	-20°C / +60°C
Verwerkingstemperatuur:	-5°C / +50°C
Incl.	5 x afdichtdeksel Ø70

Afmetingen (mm) & Gewicht

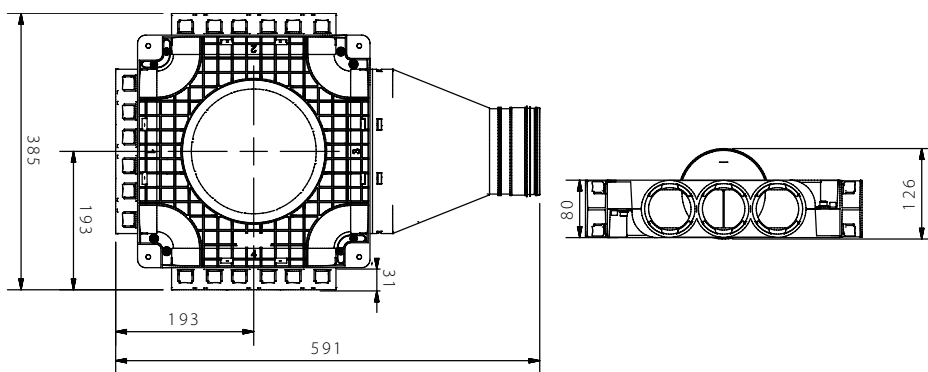

Gewicht

2,2 kg

Grafiek

Drukverlies Subverdeelplenum Tuit 180 [Pa]

Toevoer

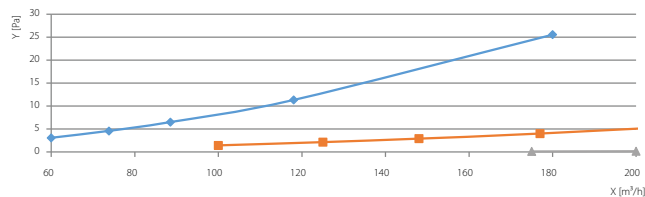

Afvoer

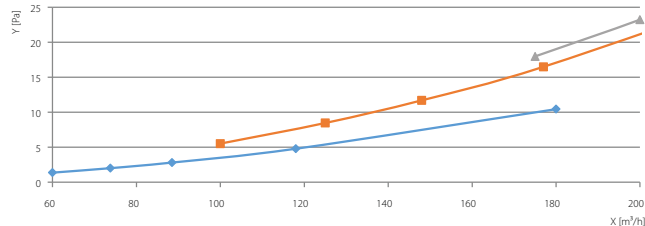

Y: Drukverschil

X: Luchtdebiet

—◆— 3 slangen

—■— 6 slangen

—▲— 9 slangen

Artikelnummer

SP70.HK666.DD

Subverdeelplenum met 9 x Ø70 zijaansluiting / 1x Ø125

9099001242

COMAIR FLX S70.FKK777.DD

Subverdeelplenum met 9 x Ø70
zijaansluiting / 1xK220x80 2xD

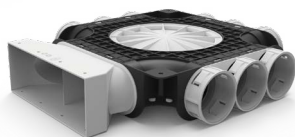

Technische details

Materiaal:

Fysiologisch en toxicologisch onschadelijk PP, nieuw en zuiver materiaal zonder gerecyclede toevoegingen en reukloos

Toevoegingen:

Met antistatische en antibacteriële additieven.

Luchtdichtheidsklasse:

ATC1 / ≥ LUKA D (conform EN 17192:2019)

Werktemperatuur:

-20°C / +60°C

Verwerkingstemperatuur:

-5°C / +50°C

Incl.

5 x afdichtdeksel Ø70

Afmetingen (mm) & Gewicht

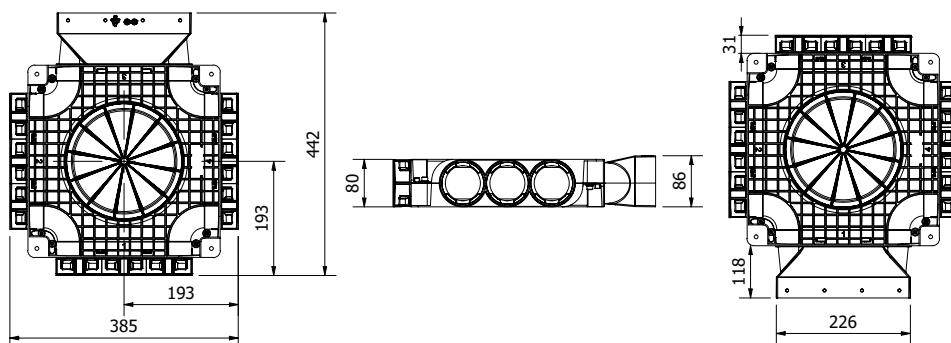

Gewicht

1280gr

Grafiek

Drukverlies Subverdeelplenum Tuit 180 [Pa]

Toevoer

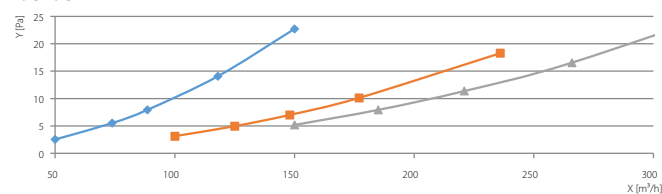

Afvoer

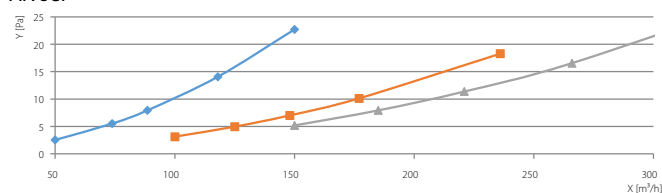

Y: Drukverschil

◆ 3 slangen

X: Luchtdebiet

■ 6 slangen

▲ 9 slangen

Artikelnummer

S70.FKK777.DD

Subverdeelplenum met 9 x Ø70 zijaansluiting / 1x 220x80

9099001698

COMAIR FLX S70.FKK77777.DDDD

Hoofdverdeelpenum met 15 x Ø70
zijaansluiting / 1x 220x80



Technische details

Materiaal:

Fysiologisch en toxicologisch onschadelijk PP, nieuw en zuiver materiaal zonder gerecyclede toevoegingen en reukloos

Toevoegingen:

Met antistatische en antibacteriële additieven.

Luchtdichtheidsklasse:

ATC1 / ≥ LUKA D (conform EN 17192:2019)

Werktemperatuur:

-20°C / +60°C

Verwerkingstemperatuur:

-5°C / +50°C

Incl.

8 x afdichtdeksel Ø70

Afmetingen (mm) & Gewicht

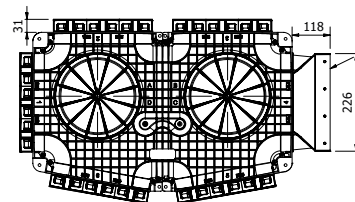
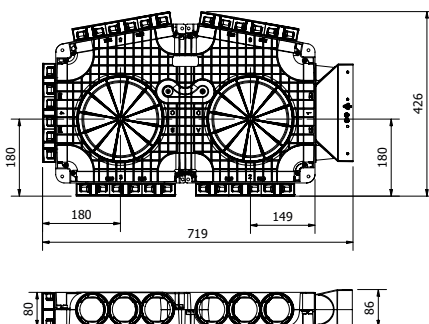

Gewicht
2280gr

Grafiek

Drukverlies Subverdeelpenum Tuit 180 [Pa]

Toevoer

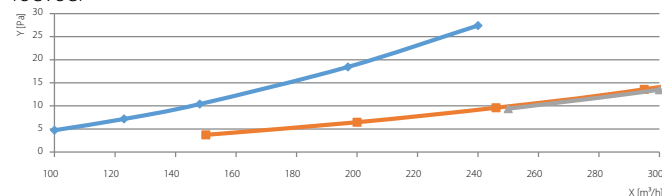

Afvoer

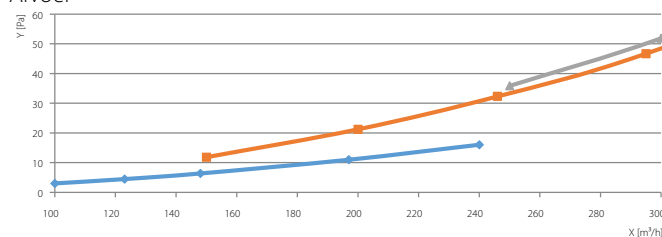

Y: Drukverschil
X: Luchtdebiet

5 slangen
10 slangen
15 slangen

Artikelnummer

S70.FKK77777.DDDD

Hoofdverdeelpenum met 15 x Ø70 zijaansluiting / 1x 220x80

9099001699